

## Технические характеристики

	HyLED 9700	HyLED 9500/9500M
Центральная освещенность (на расстоянии 1 м)	160,000 лк	120,000 лк
Диаметр светового поля (на расстоянии 1 м)*	160—300 мм	160—330 мм
Глубина освещения (20%)	1,200 мм	1,200 мм
Цветовая температура **	Стандарт: 4,350 К	Стандарт: 4,350 К
	Регулируемая ЦТ: 3,000—5,000 К**	Регулируемая ЦТ: 3,000—5,000 К**
Индекс цветопередачи	96	96
Остаточная освещенность с использованием одной трубки	100%	100%
Остаточная освещенность с использованием одной маски	80%	65%
	90% (с функцией AICS)	
Остаточная освещенность с использованием трубки и одной маски	75%	60%
	85% (с функцией AICS)	
Остаточная освещенность с использованием двух трубок	60%	55%
	70% (с функцией AICS)	
Остаточная освещенность с использованием трубки и двух масок	55%	50%
	65% (с функцией AICS)	
Энергия излучения	3,6 мВт/(м <sup>2</sup> *люкс)	3,6 мВт/(м <sup>2</sup> *люкс)
Эндоскопический режим	12,800 лк	9,600 лк
Срок службы светодиодов	≥ 60,000 часов	≥ 60,000 часов
Макс. потребляемая мощность всеми источниками света	118 Вт	90 Вт
Источник питания	100—240 В, 50/60 Гц	100—240 В, 50/60 Гц
Автоматическая система управления освещенностью	Наличие	Нет
Количество светодиодов	88	60
Диапазон изменения яркости	8—100%	8—100%
Диаметр купола	740 мм	620 мм
Встроенная камера	Опция	Возможно при недостаточной высоте потолка

\* Пять уровней регулировки ЦТ 3,000/3,500/4,000/4,350/5,000 К.

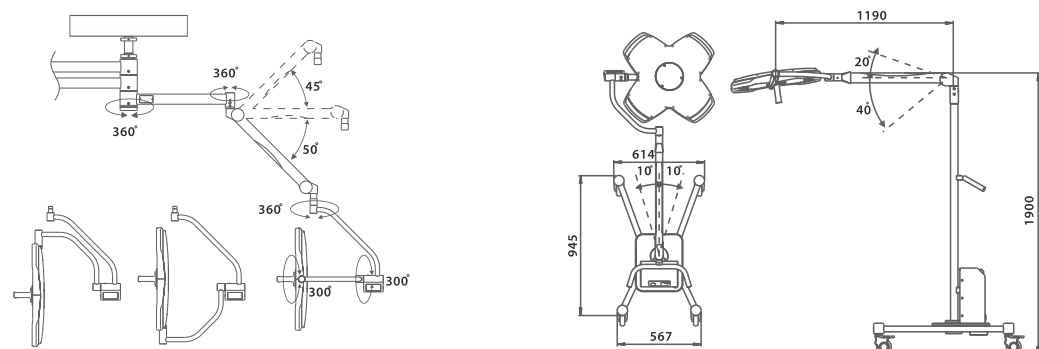

reddot design award  
winner 2011



## HyLED серия 9

Хирургические  
светодиодные светильники

**mindray**  
healthcare within reach

# HyLED серия 9

Ближайший партнер хирурга



- Интеллектуальная система бестеневого освещения
- Превосходное освещение
- Регулируемый диаметр светового поля
- Регулируемая цветовая температура
- Эргономичный и компактный дизайн
- Камера HD

## Интеллектуальная система бестеневого освещения

Поскольку операционная бригада располагается под хирургическим светильником, врачи неизбежно будут загромождать собой определенную часть светодиодов. Но интеллектуальная система AICS незамедлительно компенсирует такие потери освещенности. Автоматическая система регулирует яркость светодиодов в зависимости от положения хирургов, обеспечивая нужную интенсивность центрального освещения.



## AICS Автоматическая система управления освещенностью

В светильниках HyLED серии 9 компания Mindray воплотила новейшие технологии для того, чтобы свести к минимуму необходимость перепозиционировать осветительный купол во время операции и повысить эффективность работы медицинского персонала.



# HyLED серия 9

Ближайший партнер хирурга

## Превосходное освещение



Каждый светодиод управляется отдельным контуром, их можно заменять по одному, что сокращает затраты на техническое обслуживание. Светильник подходит для различных хирургических операций благодаря центральной освещенности 160,000 лк.

Реалистичное отображение цветов и улучшенная контрастность благодаря индексу цветопередачи 96 Ra.



Электронная регулировка основных функций посредством сенсорной панели управления (сенсорная панель является опцией):

- Включение и выключение
- Интенсивность освещения (20 уровней)
- Диаметр светового поля
- Цветовая температура (3,000-5,000 К, 5 уровней)
- Эндоскопический режим
- Управление видеокамерой



Каждое новое поколение светодиодов имеет срок службы, намного превосходящий срок службы традиционных источников света.

## Уникальная электрическая схема управления

Компания Mindray использует технологию оптической линзы, которая равномерно распределяет излучаемый свет.

Каждый отдельный светодиод в светильнике создает собственный однородный луч света и световой пучок. Результатом является превосходное освещение с максимальной центральной освещенностью до 160,000 лк, обеспечивающее равномерное освещение на всем операционном поле.

В светильнике HyLED 9 используется уникальная электрическая схема управления диаметром светового поля за счет увеличения или уменьшения количества включенных светодиодов.

Диаметр светового поля регулируется в диапазоне от 160 до 330 мм для операционных полей различного размера. Большой диаметр светового поля в комбинации с двухкупольными версиями светильника позволяет светильникам HyLED серии 9 обеспечить решение различных хирургических задач.

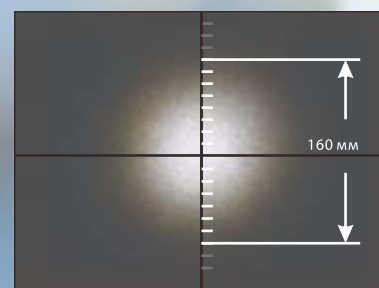
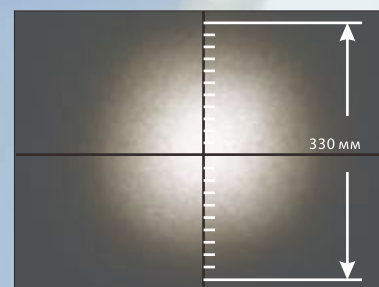

## Регулируемая цветовая температура

В стандартной комплектации светильники NuLED серии 9 имеют цветовую температуру дневного освещения—4,350 К. Функция регулируемой цветовой температуры позволяет изменять ее значение в диапазоне 3,000—5,000 К. Эта опция помогает дифференцировать различные типы тканей и воспринимать их истинный цвет, что особенно востребовано для сердечно-сосудистой хирургии.



Для реализации функции регулируемой цветовой температуры компания Mindray использует специальный метод – равномерное смешивание света, исходящего от светодиодов холодного белого цвета и светодиодов теплого белого цвета. Цветовая температура в операционном поле не изменится, даже если в ходе операции хирург заслонит собой значительную часть источника света. Кроме того, исключается «эффект радуги»—цветовые артефакты по краю светового поля.



Для синхронизации цветовой температуры в двух- и трехполюсных светильниках достаточно нажать кнопку «SYNC» на сенсорной панели управления.

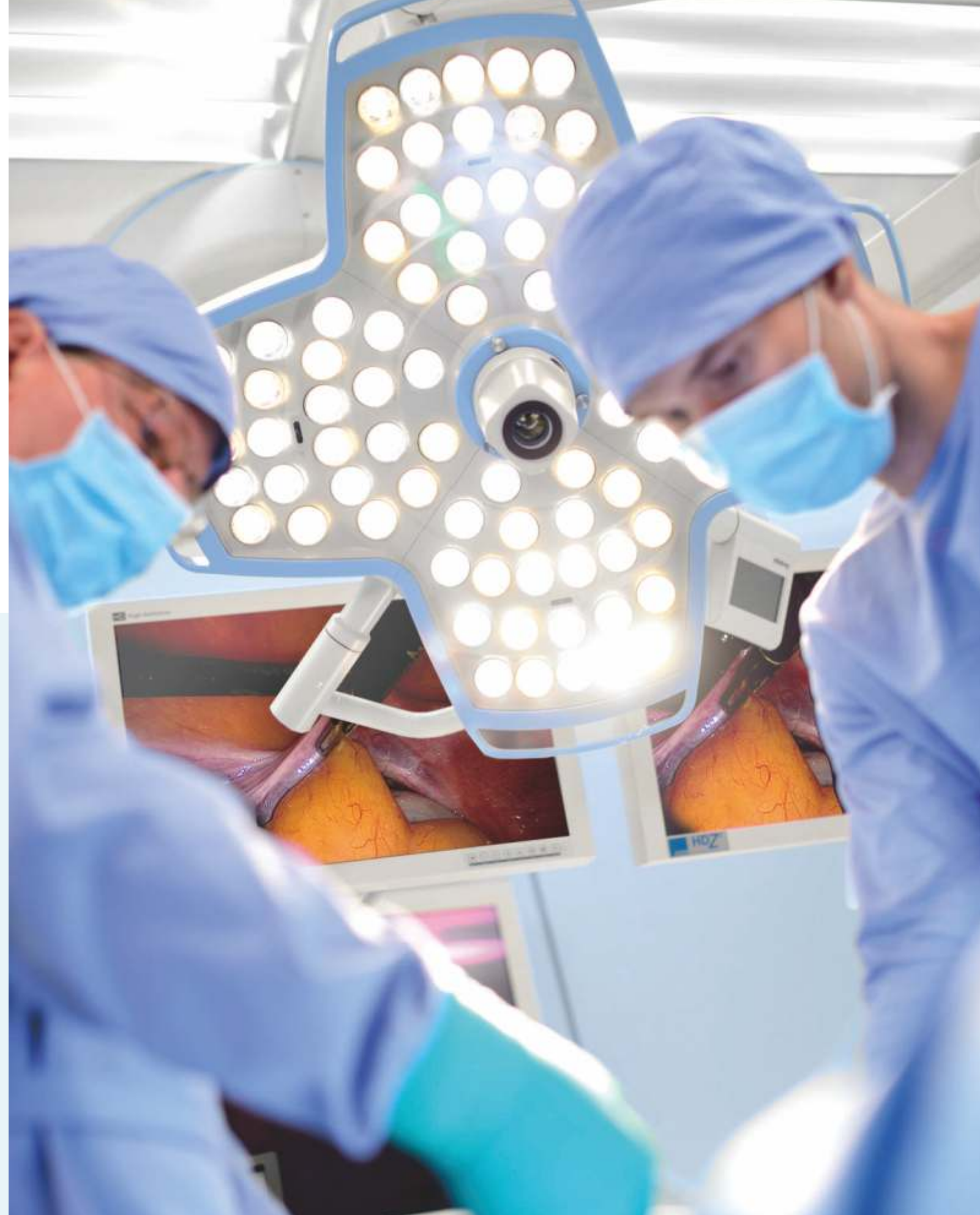



## HyLED серия 9

Ближайший партнер хирурга

### Эргономичный и компактный дизайн

Превосходная интеграция в ламинарные потоки

Благодаря крестообразной форме, гладким контурам и меньшей площади поверхности осветительного купола, светильники HyLED серии 9 привнесут минимальную турбулентность, способствуя оптимизации внутренней среды операционной.

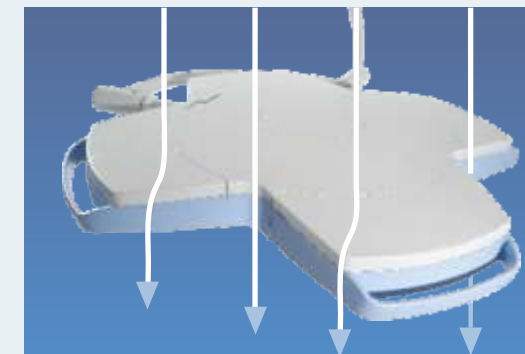

Полное соответствие всем гигиеническим нормам подтверждено сертификатом по стандарту DIN 1946, часть 4, 2008.

### Легкое и интуитивно понятное управление



Инновационные светильники HyLED серии 9 станут ближайшим партнером хирурга, гарантируя надежность эксплуатации:

- Превосходная совместимость нескольких куполов.
- Лёгкое позиционирование благодаря съемной стерилизуемой центральной рукоятке и четырем ручкам на лопастях купола.
- Быстрое и простое управление со стандартной кнопочной или сенсорной панелью.

### Камера HD

Инновационная камера HD, интегрированная в хирургический светильник, становится прекрасной платформой для научной деятельности, образовательных мероприятий и видеодокументации.

Камера на отдельном подвесе \ Встроенная камера	
Кол-во пикселей	HD-камера, 2 млн пикселей
Оптическое увеличение	10 X (f = 5,1—50,1 мм, F = 1,8—2,1)
Электронное увеличение	12 X (с оптическим увеличением 120 X)
Отношение сигнал/шум	> 50 дБ
Диапазон выдержки	1/2 – 1/10000 с
Видеовыход	Компонентный



Камера на отдельном плече



Встроенная HD-камера обеспечивает поворот на 330°

HD-камера, 2 Мп, может быть встроена в центр осветительного купола или располагаться на отдельном подвесном плече.

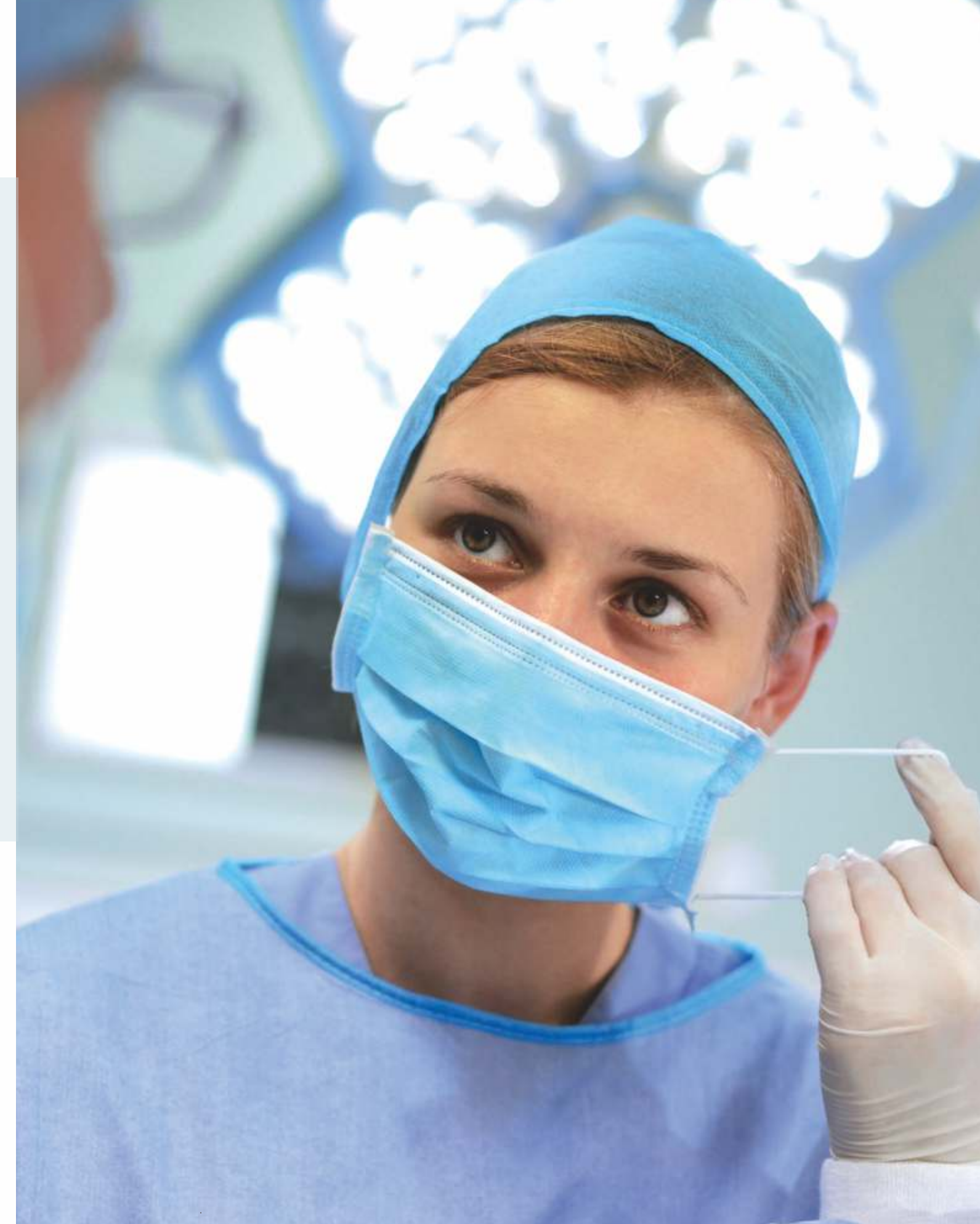

## Единое решение для операционной Mindray

Современные технологии и надежное оборудование Mindray обеспечат решение задач любой сложности!

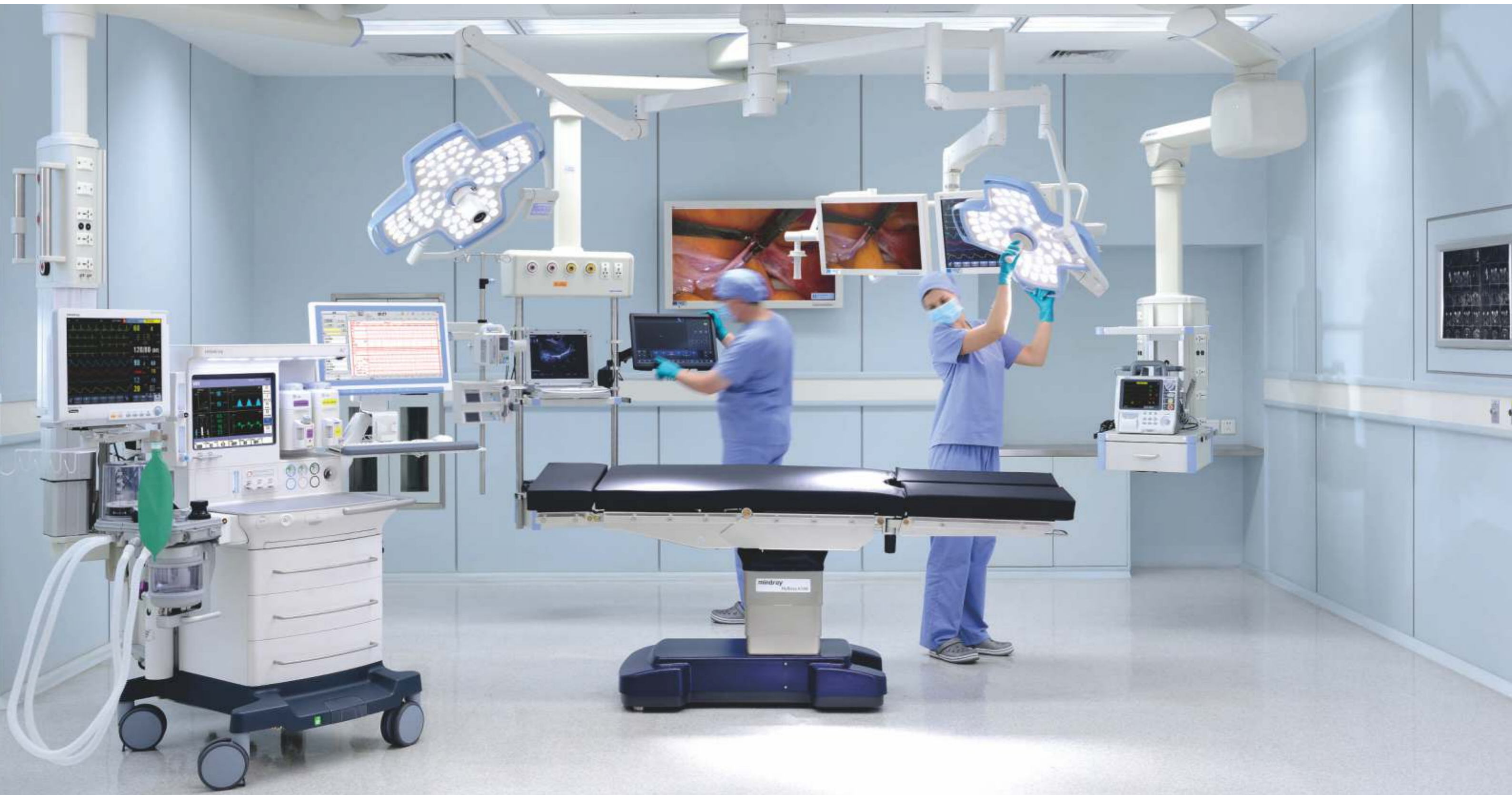



Работайте с лучшими,  
всё остальное компромисс!

---

**8 (800) 775-10-98**

**medliga.ru**